

L'23

POLFENDO®

KATALOG PRODUKTÓW

ROLOWANE BRAMY
ROLOWANE KRATY
ROLETY GARAŻOWE

POLFENDO EVO

dla domu i przemysłu



Jakość doceniona w Europie



ROLOWANE

BRAMY EVO

EWOLUCJA TECHNOLOGII DLA KLIMATU

Zamiast przewidywać przyszłość – zacznij ją tworzyć.
Wybierz bramę, która dzięki niezawodnej technologii,
zapewni spokój i bezpieczeństwo – Tobie i planecie.

NASZA MISJA



Nowoczesne technologie to bezawaryjne działanie.



Bezpieczeństwo jest podstawową wartością naszych bram.



Technologia Zero Waste – to My produkujemy korzystając z odnawialnych źródeł energii.



Zielona ewolucja – to Ty dbasz o środowisko wybierając EVO.



PRODUKUJEMY BRAMY I KRATY ROLOWANE



BRAMA GUARD 77 EVO

20 kolorów

max wymiar całkowity
450 cm x 360 cm

STRONA 5



BRAMA INTENSE 77 EVO

20 kolorów

max wymiar całkowity
640 cm x 600 cm

STRONA 6



BRAMA FACTORY 77

kolorystyka RAL

max wymiar całkowity
710 cm x 600 cm

STRONA 7



ROLETA GARAŻOWA MINI 52

11 kolorów

max wymiar całkowity
320 cm x 380 cm

STRONA 8



ROLETA GARAŻOWA MINI 55 EVO

11 kolorów

max wymiar całkowity
400 cm x 380 cm

STRONA 8



ROLETA GARAŻOWA MINI 77 EVO

6 kolorów

max wymiar całkowity
350 cm x 285 cm

STRONA 9



KRATA MINILOOK 56

kolorystyka RAL

max wymiar całkowity
400 cm x 400 cm

STRONA 11



KRATA EASYLOOK 84

kolorystyka RAL

max wymiar całkowity
710 cm x 600 cm

STRONA 12



AKCESORIA I DODATKI

STRONA 13

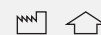



POLFEN  O[®]



**ROLOWANE BRAMY
GARAŻOWE ROLETY
BRAMY EVO**



GUARD 77 EVO

ROLOWANA BRAMA GARAŻOWA



TÜV
Produkt Sprawdzony
No: 0000089165
certifikat.tuv-nord.pl



PARAMETRY

Maksymalna szerokość	450 cm
Maksymalna wysokość	
Skrzynka aluminiowa 25 cm	200 cm
Skrzynka aluminiowa 30 cm	300 cm
Skrzynka aluminiowa 36 cm	360 cm
Maksymalna powierzchnia	16,2 m ²
Skrzynka aluminiowa	30 / 36 cm
Boki aluminiowe / stalowe	30 / 36 cm
Prowadnice aluminiowe	9 cm
Profil aluminiowy / stalowy ocieplany dla kolorów RAL	77
Profil EasyLook	EasyLook 77
Profil wentylacyjny	WENT 77
Wysokość profilu	7,7 cm
Grubość profilu	1,8 cm
Ciężar pancerna	5,5 kg/m ²
Napędy (dostępne od szer. całkowitej 100 cm)*	POLFENIO somfy

* brama poniżej 100 cm szer. sprzedawana jest jako element bramy



WYMIARY

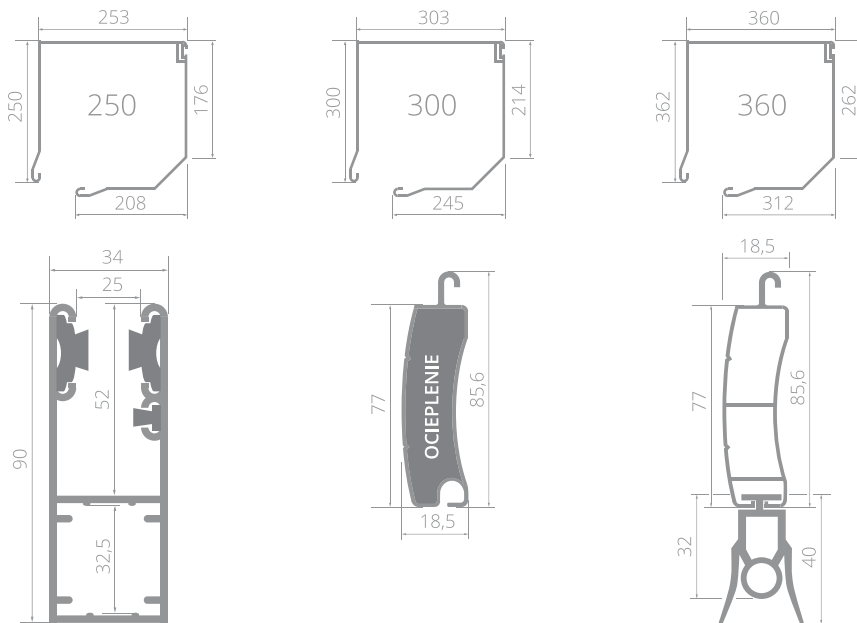

KOLORYSTYKA

KOLORY STANDARDOWE

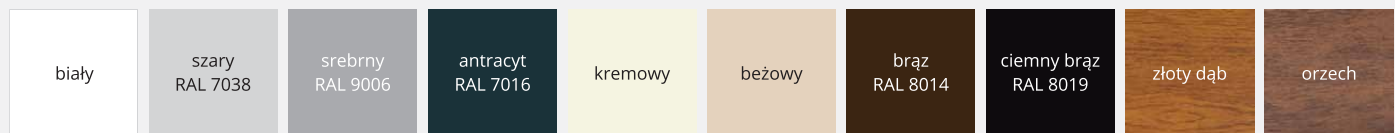

KOLORY DODATKOWE, DOPŁATA 20%

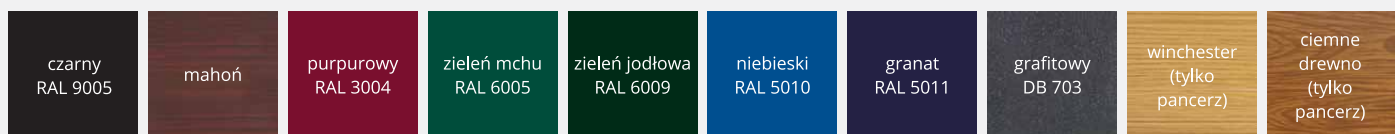

Wybierając malowanie w kolorze RAL otrzymasz bramę ze stalowym ocieplonym profilem 77



Malowanie elementów pod dowolny RAL: skrzynka 10%, listwa dolna 5%, prowadnice 5%
Uwaga: Prezentowane kolory mają charakter poglądowy i mogą nieznacznie różnić się od faktycznych



INTENSE 77 EVO

ROLOWANA BRAMA WARSZTATOWA I PRZEMYSŁOWA



PARAMETRY

Maksymalna szerokość

Prowadnice aluminiowe 9 cm	450 cm
Prowadnice aluminiowe 9 cm + szturm haki	640 cm

Maksymalna wysokość

Skrzynka aluminiowa 30 cm	300 cm
Skrzynka aluminiowa 30 cm przy szer. powyżej 450 cm	260 cm
Skrzynka aluminiowa 36 cm	410 cm
Skrzynka aluminiowa 40 cm	510 cm
Konsole stalowe 58 cm	600 cm

Maksymalna powierzchnia bramy

	36 m ²
Boki aluminiowe	30 cm
Boki stalowe z konsolami	36 / 40 cm
Konsole	58 cm

Profil aluminiowy ocieplany do 640 cm, stalowy do 350 cm	77
Profil EasyLook	EasyLook 77
Profil wentylacyjny	WENT 77
Wysokość profilu	7,7 cm
Grubość profilu	1,8 cm
Ciężar pancerza	5,5 kg/m ²

Napędy (dostępne od szer. całkowitej 100 cm)*



* brama poniżej 100 cm szer. sprzedawana jest jako element bramy



Odporność na obciążenie wiatrem: KLASA 4
 Badanie przeprowadzone na bramie Intense 400x250cm z wykorzystaniem systemu WindOn i wzmocnienia listwy dolnej.
 Odporność na przenikanie wody: KLASA 2

WYMIARY

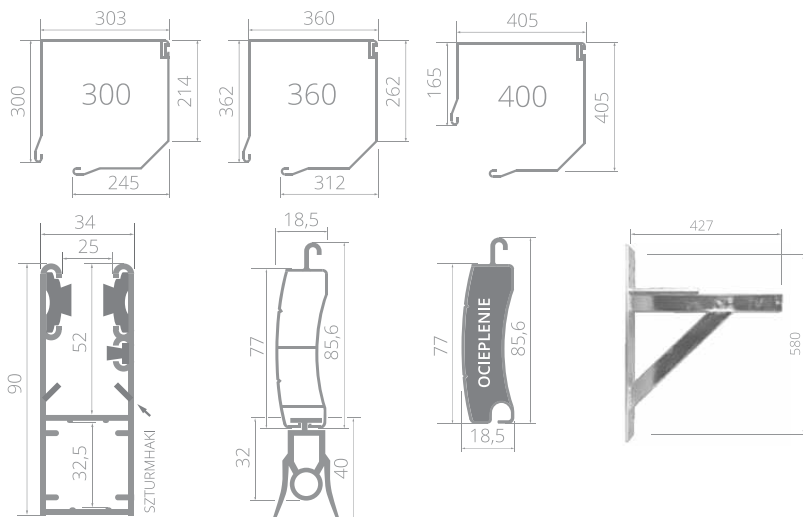

KOLORYSTYKA

KOLORY STANDARDOWE



KOLORY DODATKOWE, DOPŁATA 20%

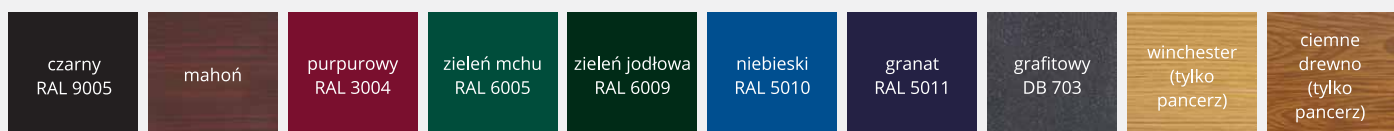

Profil stalowy dowolny kolor RAL, max 350 cm długości. Dowolny kolor RAL



Malowanie elementów: pancerz 20%, skrzynka 10%, listwa dolna 5%, prowadnice 5%

Uwaga: Prezentowane kolory mają charakter poglądowy i mogą nieznacznie różnić się od faktycznych

Bramy od szerokości 640 cm nie występują w kolorach drewnopodobnych, a jedynie w kolorystyce RAL, bez dopłat.



FACTORY 77

ROLOWANA BRAMA PRZEMYSŁOWA

PARAMETRY

Maksymalna szerokość

Prowadnice aluminiowe 9 cm	
+ konsole	710 cm*
+ skrzynka	600 cm

Maksymalna wysokość

Skrzynka aluminiowa 30 cm	300 cm
Skrzynka aluminiowa 30 cm przy szer. bramy powyżej 450 cm	260 cm
Skrzynka aluminiowa 36 cm	410 cm
Skrzynka aluminiowa 40 cm	510 cm
Konsole jezdne stalowe	600 cm

Maksymalna powierzchnia bramy

Boki aluminiowe	40 m ²
Boki stalowe	30 cm
Konsole jezdne	36 / 40 cm
Profil aluminiowy ekstrudowany	58 cm
Profil EasyLook	77
Profil wentylacyjny	EasyLook 77
Wysokość profilu	WENT 77
Grubość profilu	7,7 cm
Ciężar pancerza	1,8 cm
Napędy (dostępne od szer. całkowitej 100 cm) *	9 kg/m ²

* brama poniżej 100 cm szer. sprzedawana jest jako element bramy

POLFENEO somfy GfA



WYMIARY

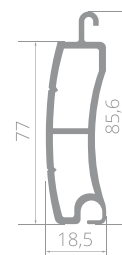
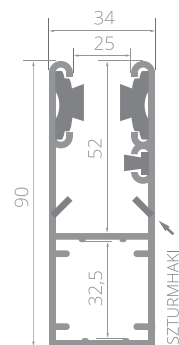
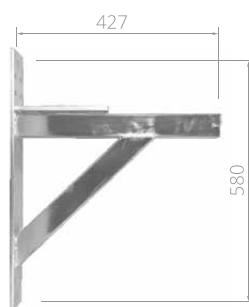
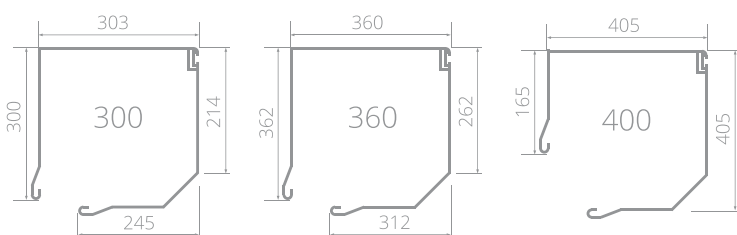

Profil aluminiowy ekstrudowany *

NAPĘDY GfA

Napędy GfA ELEKTROMATEN

SI 8.20,	80NM,	20 obr/min,	400V
SI 14.20,	140NM,	20 obr/min,	400V
SI 17.15,	170NM,	15 obr/min,	400V
SI 25.15,	250NM,	15 obr/min,	400V
SI 40.15,	400NM,	15 obr/min,	400V
SI 55.15,	550NM,	15 obr/min,	400V

Sterowanie GfA

Sterownik bramy TS 970

Sterownik bramy TS 971 ze zintegrowanym odbiornikiem radiowym



Każda rolowana brama wyposażona jest w silnik elektryczny* i hamulec inercyjny
* nie wliczony w podstawową cenę

KOLORYSTYKA

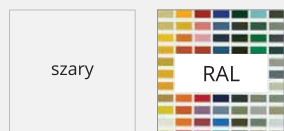

* możliwość wykonania obudowy wału i napędu za dopłatą

Prezentowane kolory mają charakter poglądowy i mogą nieznacznie różnić się od faktycznych



MINI 52, MINI 55 EVO

ROLETY GARAŻOWE



PARAMETRY MINI 52

Maksymalna szerokość	320 cm
Minimalna szerokość	100 cm
Maksymalna wysokość	
Skrzynka aluminiowa 20,5 cm	250 cm
Skrzynka aluminiowa 25,4 cm	380 cm
Maksymalna powierzchnia	9 m ²
Prowadnice aluminiowe	6,6 cm
Profil aluminiowy ocieplany	52
Wysokość profilu	5,2 cm
Grubość profilu	1,3 cm
Ciężar pancerza	3,1 kg/m ²
Napęd ręczny (dostępne od szer. całkowitej 100 cm) *	Zamek + sprężyna
Napędy elektryczne (dostępne od szer. całkowitej 100 cm) *	POLFEN Somfy

* roleta poniżej 100 cm szer. sprzedawana jest jako element rolety



PARAMETRY MINI 55 EVO

Maksymalna szerokość	400 cm
Minimalna szerokość	100 cm
Maksymalna wysokość	
Skrzynka aluminiowa 25,4 cm	300 cm
Skrzynka aluminiowa 30 cm	380 cm
Maksymalna powierzchnia	12 m ²
Prowadnice aluminiowe	7,5 cm
Profil aluminiowy ocieplany	55
Wysokość profilu	5,5 cm
Grubość profilu	1,4 cm
Ciężar pancerza	3,5 kg/m ²
Napęd ręczny (max szer. 300 cm, min. szer 100 cm) *	Zamek + sprężyna
Napędy elektryczne (dostępne od szer. całkowitej 100 cm) *	POLFEN Somfy

* roleta poniżej 100 cm szer. sprzedawana jest jako element rolety



i Możliwość wykonania osłony rolowanej otwieranej ręcznie lub wyposażenia w silnik elektryczny

WYMIARY

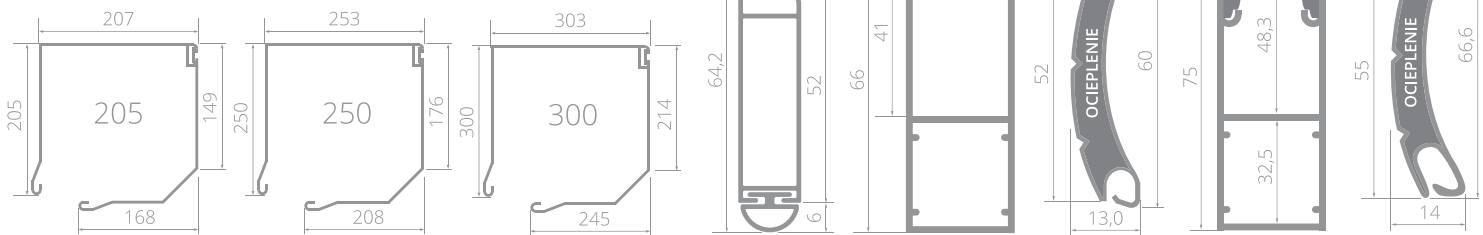

KOLORYSTYKA

KOLORY STANDARDOWE

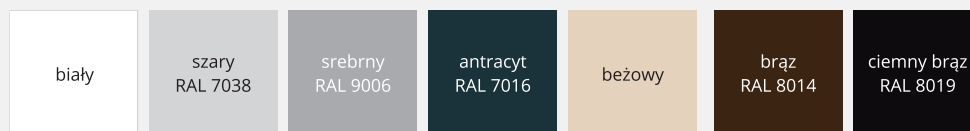

KOLORY DODATKOWE, DOPLATA 20%

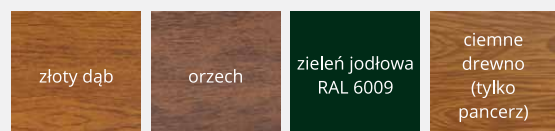

Dowolny kolor RAL, dopłata 20% za malowanie proszkowe



Malowanie elementów: skrzynka 10%, listwa dolna 5%, prowadnice 5%

Uwaga: Prezentowane kolory mają charakter poglądowy i mogą nieznacznie różnić się od faktycznych

Zamień osłonę w bramę dodając hamulec inercyjny i wzmocnienie listwy dolnej * oraz listwę fotooptyczną **

MINI 52
max wymiar jako brama
300 cm x 300 cm

MINI 55
max wymiar jako brama
320 cm x 320 cm

* brama w trybie totman
** brama w trybie zdalnym



MINI 77 EVO

ROLETA GARAŻOWA



TÜV
Produkt Sprawdzony
No: 0000089165
certyfikacja.tuv-nord.pl



PARAMETRY

Maksymalna szerokość	350 cm
Minimalna szerokość	100 cm
Maksymalna wysokość	
Skrzynka aluminiowa 25 cm	200 cm
Skrzynka aluminiowa 30 cm	285 cm
Maksymalna powierzchnia	10,5 m ²
Skrzynka aluminiowa	25 / 30 cm
Boki aluminiowe	25 / 30 cm
Prowadnice aluminiowe	9 cm
Profil aluminiowy ocieplany	PD77
Profil EasyLook	EasyLook 77
Profil wentylacyjny	WENT 77
Wysokość profilu	7,7 cm
Grubość profilu	1,8 cm
Ciężar pancerza	3,5 kg/m ²
Napędy (dostępne od szer. całkowitej 100 cm) *	POLFEN ® somfy

* roleta poniżej 100 cm szer. sprzedawana jest jako element rolety



WYMIARY

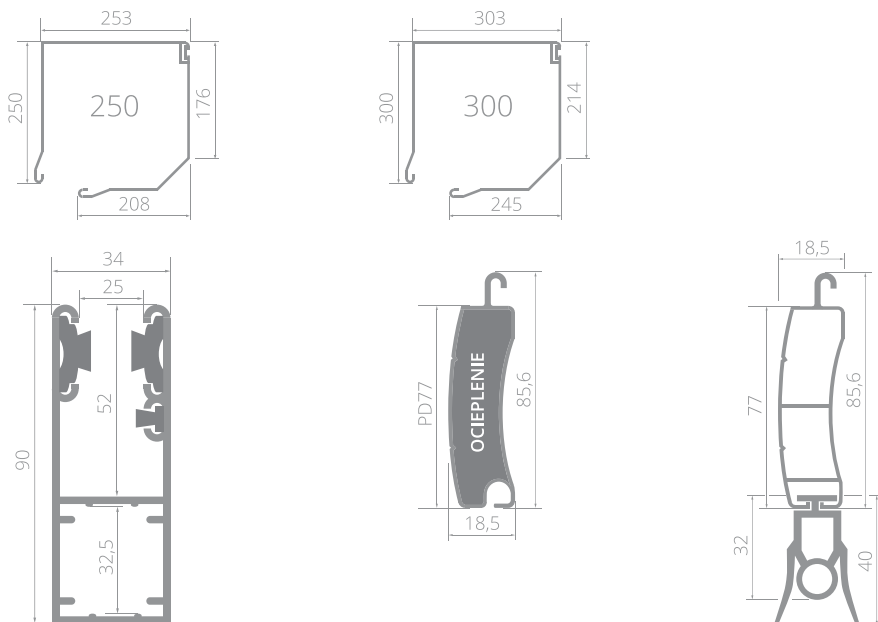

KOLORYSTYKA

KOLORY STANDARDOWE

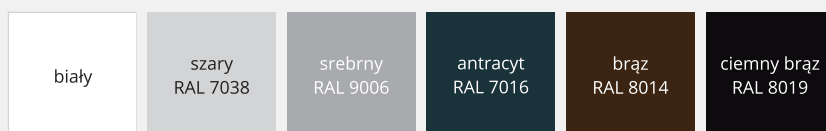

Uwaga: Prezentowane kolory mają charakter poglądowy i mogą nieznacznie różnić się od faktycznych

Zamień osłonę w bramę dodając hamulec inercyjny * oraz listwę fotooptyczną **

MINI 77
max wymiar jako brama
350 cm x 285 cm

* brama w trybie totman
** brama w trybie zdalnym



POLFEN  O[®]

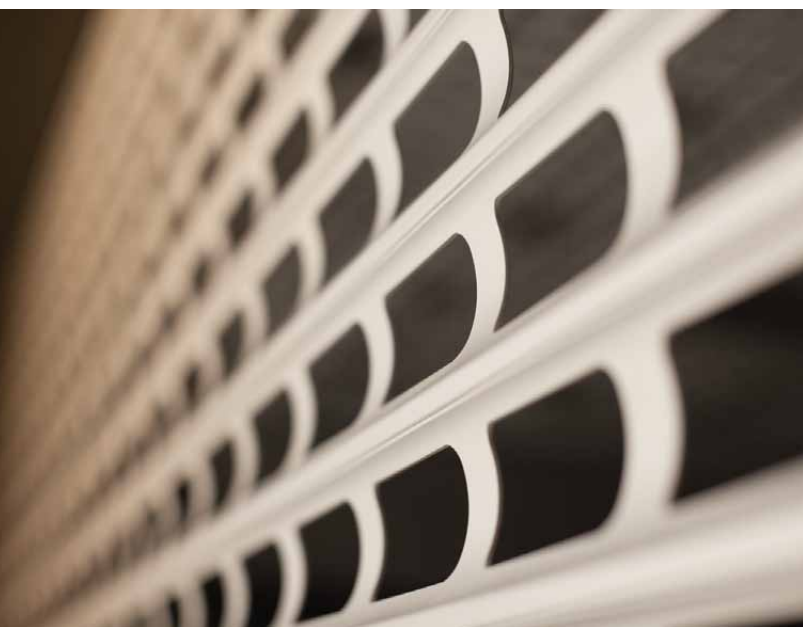

**KRATY
ROLOWANE**



MINILOOK 56

ROLOWANA KRATA



TÜV
Produkt Sprawdzony
No: 0000089165
certyfikat.tuv-nord.pl



PARAMETRY

Maksymalna szerokość

Prowadnice aluminiowe 6,6 cm 350 cm
na zmianę z profilem pełnym 400 cm

Maksymalna wysokość

Skrzynka aluminiowa 25 cm 400 cm
Konsole jezdne stalowe 400 cm

Maksymalna powierzchnia bramy

..... 15 m²
Boki aluminiowe 20,5 i 25 cm
Profil MiniLook 56
Wysokość profilu 5,6 cm
Grubość profilu 1,4 cm
Ciężar pancerza 7 kg/m²
Napęd ręczny (dostępny od szer. całkowitej 100 cm) * Zamek + sprężyna
Napędy elektryczne (dostępne od szer. całkowitej 100 cm) *... **POLFEN** **somfy** **GFA**

* kratka poniżej 100 cm szer. sprzedawana jest jako element kraty



WYMIARY

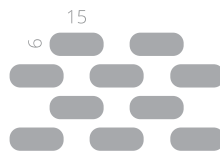
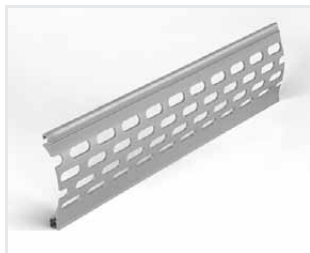
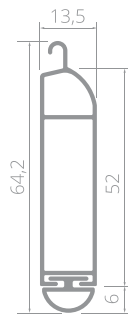
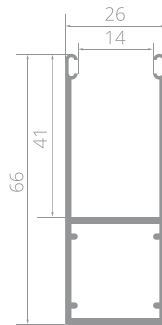
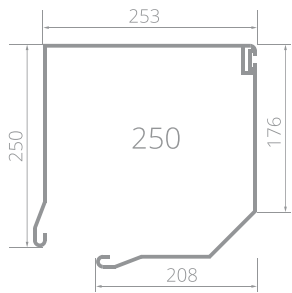

Wymiary otworów

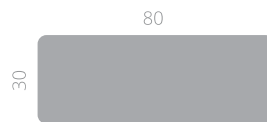
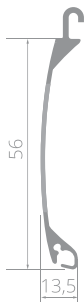

Wymiary otworów



KOLORYSTYKA

 KOLORY STANDARDOWE
 DOWOLNY KOLOR RAL

Uwaga: Prezentowane kolory mają charakter poglądowy i mogą nieznacznie różnić się od faktycznych



EASYLOOK 84

ROLOWANA KRATA



TÜV
Produkt Sprawdzony
No: 000089165
certyfikat.tuv-nord.pl



PARAMETRY

Maksymalna szerokość + konsole

Prowadnice aluminiowe 9 cm	710 cm
Prowadnice alum. 9 cm + skrzynka	600 cm

Maksymalna wysokość

Skrzynka aluminiowa 30 cm	320 cm
Skrzynka aluminiowa 30 cm przy szer. kraty powyżej 450 cm	300 cm
Skrzynka aluminiowa 36 cm	410 cm
Skrzynka aluminiowa 40 cm	510 cm
Konsole stalowe	600 cm

Maksymalna powierzchnia kraty

Boki aluminiowe	32,4 m ²
Boki stalowe	30 cm
Boki stalowe	36 cm i 40 cm
Profil EasyLook	EasyLook 84
Wysokość profilu	8,4 cm
Grubość profilu	1,8 cm
Ciężar pancerza	9 kg/m ²
Napędy (dostępne od szer. całkowitej 100 cm) *	POLFEN

* krata poniżej 100 cm szer. sprzedawana jest jako element kraty



WYMIARY

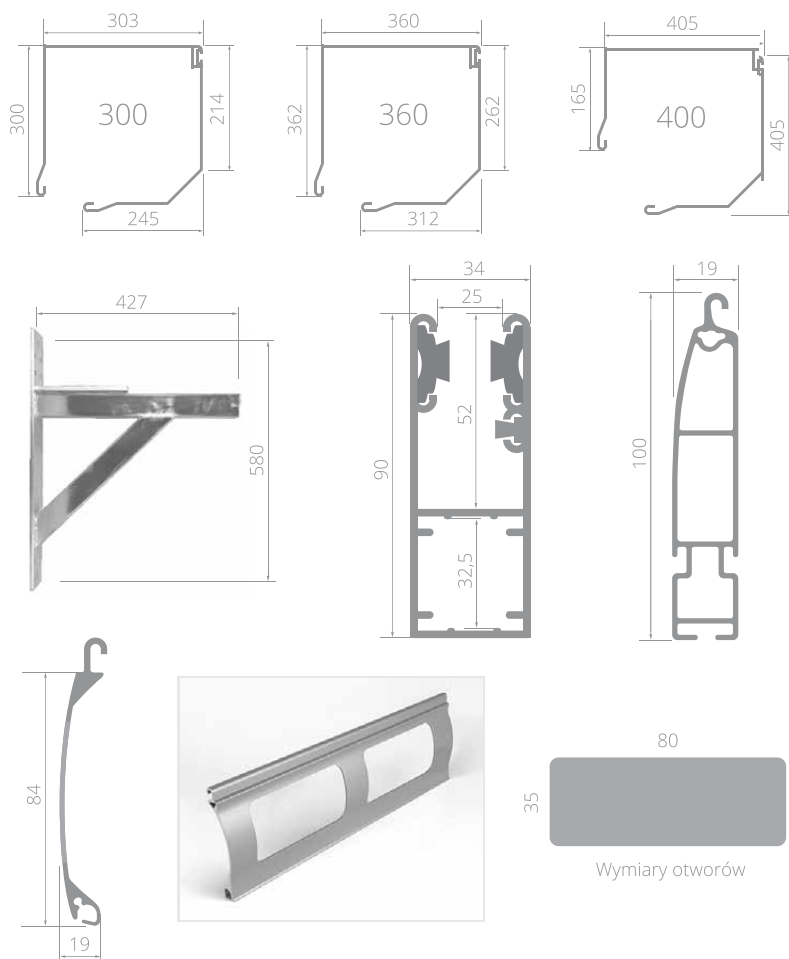

KOLORYSTYKA

KOLORY STANDARDOWE
 DOWOLNY KOLOR RAL

Uwaga: Prezentowane kolory mają charakter poglądowy i mogą nieznacznie różnić się od faktycznych

SYSTEMY STEROWANIA POLFENDO

CENTRALKA
POLFENDO ECOLINE
+ 2 PILOTY 4 KANAŁOWE



PILOT ECOLINE/PROLINE
4 KANAŁOWY



CENTRALKA
POLFENDO PROLINE
+ 2 PILOTY 4 KANAŁOWE



FOTOKOMÓRKA
PROLINE



SYSTEMY STEROWANIA SOMFY

CENTRALKA
ROLLIXO OPTIMO RTS
+ 2 PILOTY



LAMPA OSTRZEGAWCZA
Z ANTENĄ



PILOT KEYGO 4 RTS
4-KANAŁOWY
do kółka na klucze



RADIOWA KLAWIATURA
KODOWA DIGIPAD RTS



SYSTEMY STEROWANIA GFA ELETROMATEN



CENTRALA STERUJĄCA
TS970



CENTRALA STERUJĄCA
TS971 ZE STEROWANIEM RADIOWYM



PILOT
4 KANAŁOWY



KASETA
STEROW-
NICZA



PRZEKŁADNIA



SEMAFOR

ŁĄCZNIKI ELEKTRYCZNE

KLUCZOWE

KIERUNKOWE

PODTYNKOWE NATYNKOWE



IMPULSOWE

PODTYNKOWE NATYNKOWE



KLAWISZOWE

KIERUNKOWE

PODTYNKOWE NATYNKOWE



IMPULSOWE

PODTYNKOWE NATYNKOWE



ŁĄCZNIK
PRZEMYSŁOWY
IP 65



STEROWNIK
DUAL DO 2
ŁĄCZNIKÓW

DODATKI



HAMULEC
INERCYJNY



WIESZAKI
- BLOKADY



ZESTAW
ŚLIMAKOWY



PROFIL
WENTYLA-
CYJNY



FOTOKOMÓRKI



PRZEGUB
KARDANA
90°



ZAMEK
ZABEZPIE-
CZAJĄCY
OTWÓR
DO KORBY



AWARYJNE
OTWIERANIE



PROFIL
EASYLOOK
Z LISTWĄ
TRANSPA-
RENTNĄ



LISTWA
OPTYCZNA

DOSTĘPNE TYLKO W POLFENDO

PROSTY I SZYBKI MONTAŻ

clickON

KONSTRUKCJA

ZAMONTUJ BRAMĘ
W GODZINĘ

Gotowe konstrukcje pod bramę o maksymalnych wymiarach 710 x 600 cm. Konstrukcja clickON do bramy pozwala dokonać montażu w dowolnym miejscu bez konieczności przygotowywania otworu.

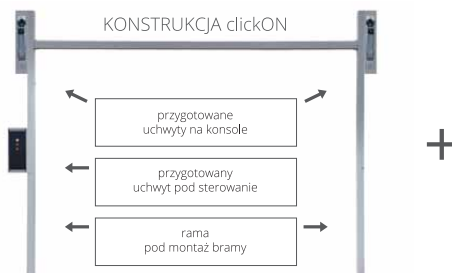

windON

SYSTEM

OCHRONA BRAMY
PRZED WIATREM

Bardzo często nasze bramy muszą pracować w naprawdę trudnych, wietrznych warunkach, są narażone na zdecydowane poddmuchy oraz przeciągi w halach przemysłowych. Spokojnie! Mamy na to proste i bardzo skuteczne rozwiązanie. System windON stworzyliśmy, aby wszystkie nasze bramy, niezależnie od miejsca montażu i warunków atmosferycznych, pracowały sprawnie i nieprzerwanie.



easyON

MONTAŻ

2 OSOBY ZAMONTUJĄ
KAŻDĄ DUŻĄ BRAMĘ

Zestaw easyON pozwala na szybki montaż pancerza bramy. Ochrona styropianowa i pasy wciągające sprawiają, że montaż jest dziecinnie łatwy.



ZESTAW



x4 szt



x6 szt



1 godzina

OBUDOWA WAŁU I NAPĘDU

OCHRONA MECHANIZMU
NA ZEWNĄTRZ BUDYNKÓW

Aby zagwarantować odpowiednie warunki pracy, przy montażu bramy na zewnątrz budynków zalecane jest zastosowanie obudowy wału i napędu bocznego.



POLFENDO EVO

EWOLUCJA TECHNOLOGII DLA KLIMATU

Poznaj nową serię bram rolowanych EVO, które dzięki niezawodnej technologii, zapewnią spokój i bezpieczeństwo – Tobie i planecie. Wybierz Polfendo EVO i zamiast przewidywać przyszłość, zacznij ją tworzyć.



POLFENDO EVO

SKLEP I KONFIGURATOR ONLINE

WSZYSTKIE AKCESORIA DOSTĘPNE OD RĘKI

Zakup, montaż i pierwsze uruchomienie już za Tobą, teraz liczy się niezawodność i czas reakcji w przypadku ewentualnych awarii. W takim momencie możesz polegać na naszym doświadczeniu. W panelu klienta znajdziesz sklep online ze wszystkimi akcesoriami do bram i krat.

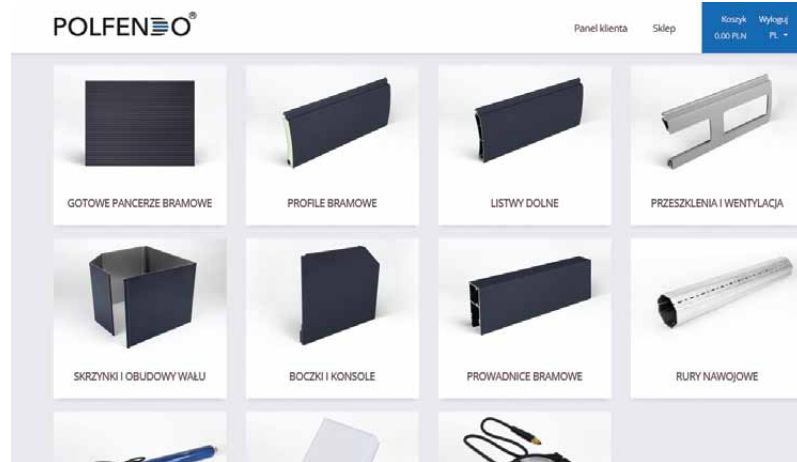

BEZPIECZNY TRANSPORT

ZABEZPIECZAMY JAKOŚĆ TWARDYM OPAKOWANIEM

Twoja wymarzona brama musi pokonać wiele kilometrów zanim dotrze na miejsce i będzie służyć przez wiele lat. Dlatego stworzyliśmy wyjątkowe opakowanie - pięć warstwowa skrzynia kartonowa, która gwarantuje pełną ochronę w transporcie. Możesz na niej usiąść ;)



DO 20 KOLORÓW W STANDARDZIE

IM WIĘCEJ MOŻLIWOŚCI TYM CIEKAWSZY PROJEKT

Główne założenie to udostępnienie jak największej ilości kolorów wszystkich elementów naszych rolowanych bram. Jako jedyni oferujemy całą bramę bez dopłat w takich kolorach jak: czarny czy purpurowy. Oferujemy ocieplony profil stalowy 77 malowany na dowolny RAL



POLFENDO®

Producent rolowanych bram
i rolowanych krat



Polfendo Sp. z o.o.
ul. Hutnicza 10
41-409 Mysłowice

Infolinia:
+48 601 802 407
info@polfendo.com

NIP: 2220894414

ZWIĘKSZ SWOJĄ SPRZEDAŻ:
[POLFENDO.COM/REJESTRACJA](https://www.polfendo.com/rejestracja)